

rys. 1. Widok świetlika ciągłego łukowego typu C i jego graniczne wielkości wysokości łuku.

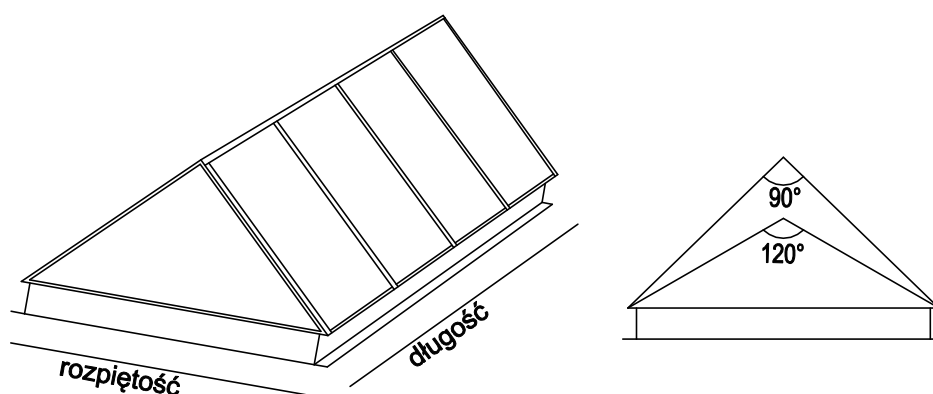

rys. 2. Widok świetlika ciągłego dwuspadowego typu A i jego graniczne wielkości kąta w kalenicy.

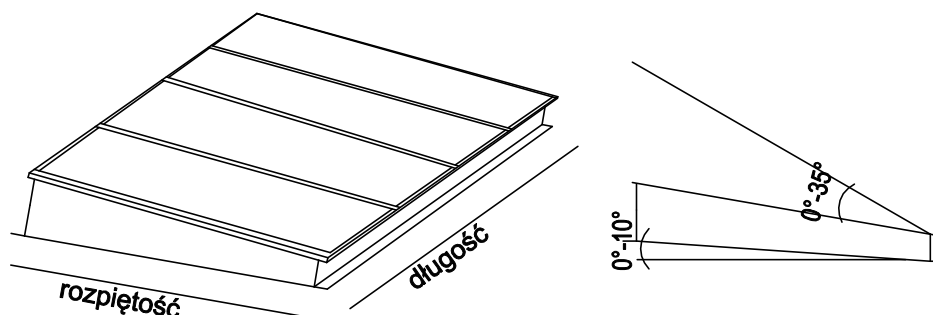

rys. 3. Widok świetlika ciągłego płaskiego typu F i jego graniczne wielkości kąta nachylenia połaci.

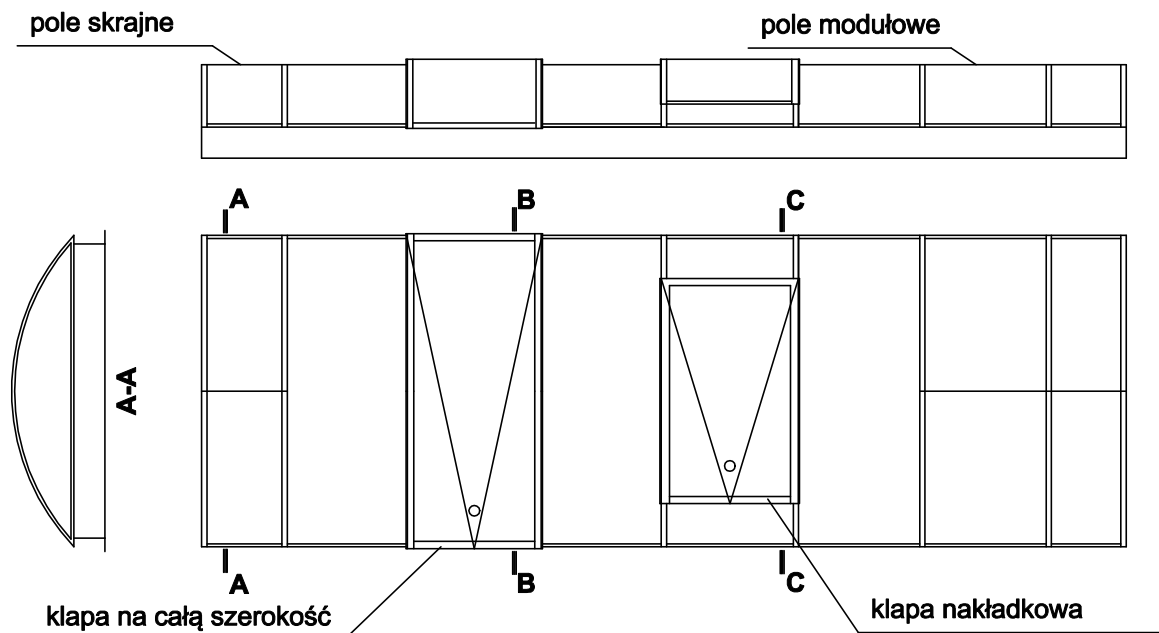

rys. 1 Widok i rzut świetlika ciągłego C z klapami wentylacyjnymi.

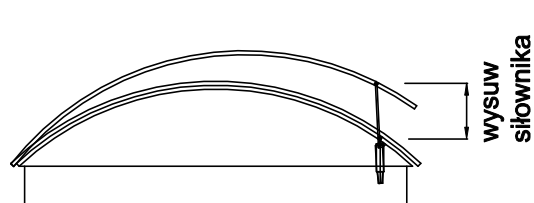

rys. 2 Przekrój B-B świetlika C z klapą wentylacyjną na całą szerokość.

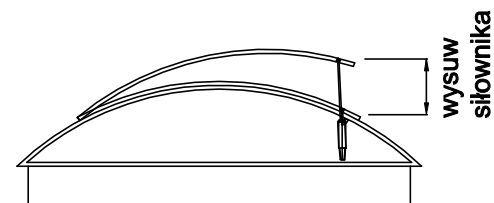

rys. 3 Przekrój C-C świetlika C z klapą wentylacyjną nakładkową.

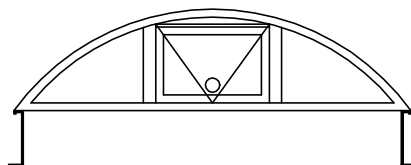

rys. 4 Widok świetlika ciągłego C z okienkiem wentylacyjnym.

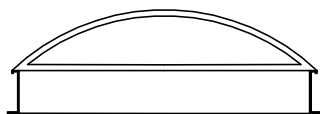

rys. 1 Ścianka świetlika łukowego z podziałem na jedno pole na podstawie prostej.

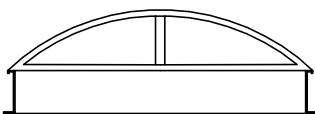

rys. 2 Ścianka świetlika łukowego z podziałem na dwa pola na podstawie prostej.

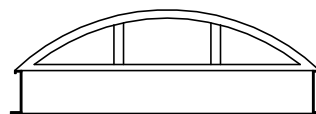

rys. 3 Ścianka świetlika łukowego z podziałem na trzy pola na podstawie prostej.

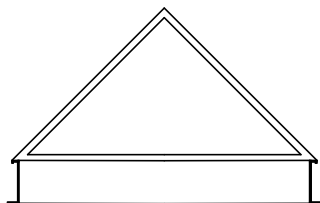

rys. 4 Ścianka świetlika dwuspadowego z podziałem na jedno pole na podstawie prostej.

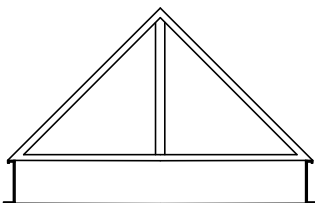

rys. 5 Ścianka świetlika dwuspadowego z podziałem na dwa pola na podstawie prostej.

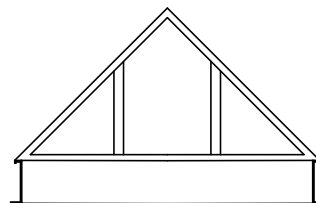

rys. 6 Ścianka świetlika dwuspadowego z podziałem na trzy pola na podstawie prostej.

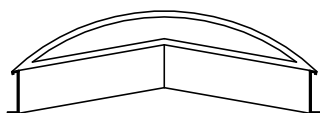

rys. 7 Ścianka świetlika łukowego z podziałem na jedno pole na podstawie z elementem szczytowym dwuspadowym.

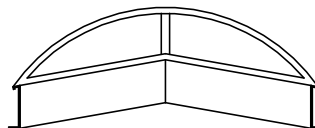

rys. 8 Ścianka świetlika łukowego z podziałem na dwa pola na podstawie z elementem szczytowym dwuspadowym.

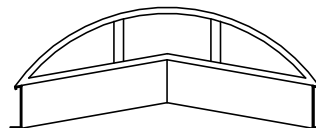

rys. 9 Ścianka świetlika łukowego z podziałem na trzy pola na podstawie z elementem szczytowym dwuspadowym.

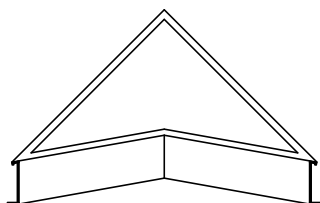

rys. 10 Ścianka świetlika dwuspadowego z podziałem na jedno pole na podstawie z elementem szczytowym dwuspadowym.

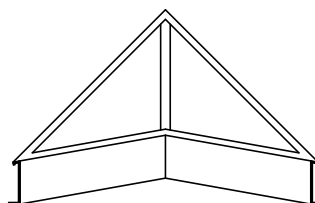

rys. 11 Ścianka świetlika dwuspadowego z podziałem na dwa pola na podstawie z elementem szczytowym dwuspadowym.

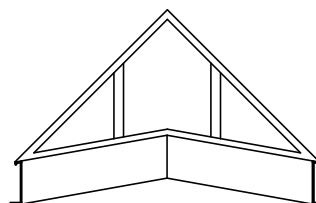

rys. 12 Ścianka świetlika dwuspadowego z podziałem na trzy pola na podstawie z elementem szczytowym dwuspadowym.

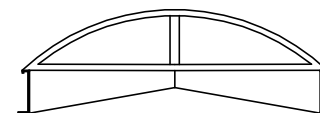

rys. 13 Ścianka świetlika łukowego na podstawie z elementem szczytowym wcięty z podziałem na dwa pola.

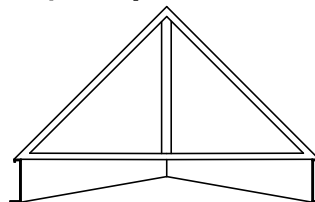

rys. 14 Ścianka świetlika dwuspadowego na podstawie z elementem szczytowym wcięty z podziałem na dwa pola.

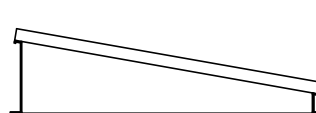

rys. 15 Widok świetlika jednospadowego z boku.

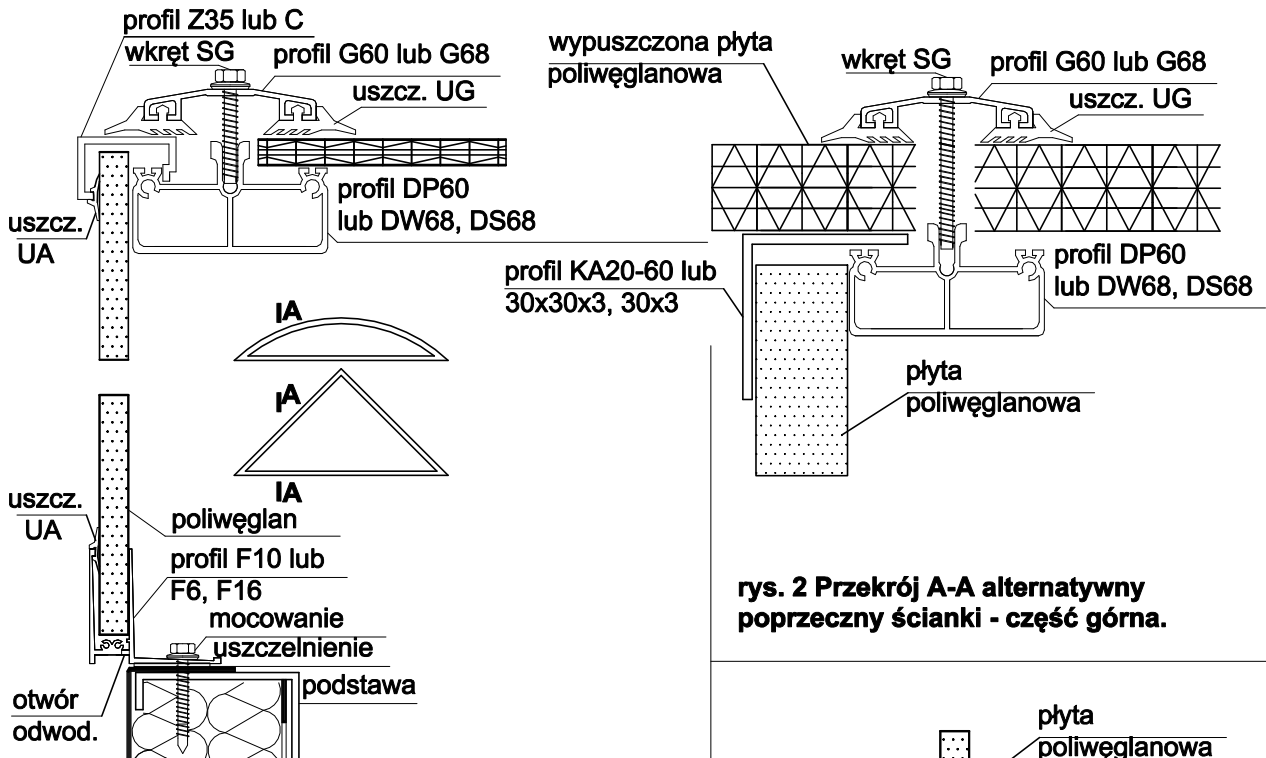

rys. 1 Przekrój typowy A-A poprzeczny ścianki z podziałem na jedno pole.

rys. 2 Przekrój A-A alternatywny poprzeczny ścianki - część górna.

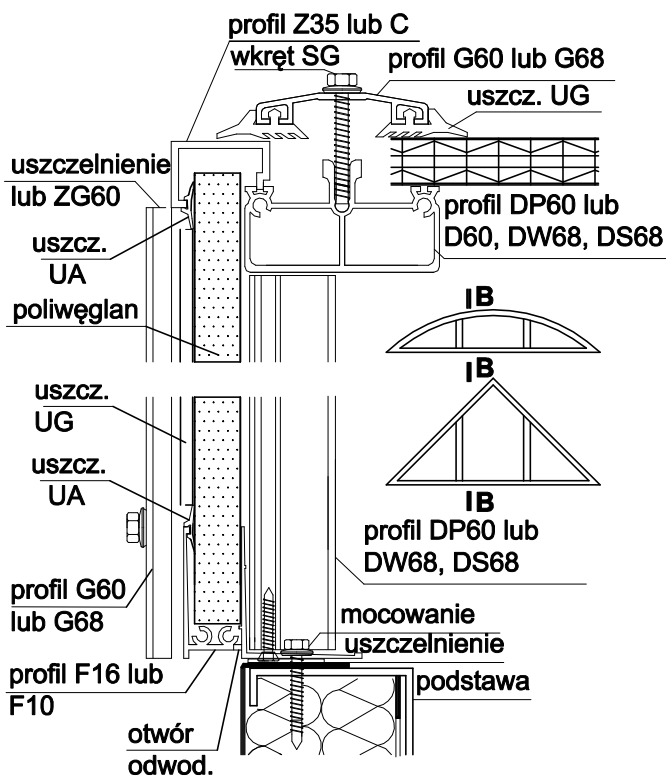

rys. 3 Przekrój typowy B-B poprzeczny ścianki z podziałem na dwa lub trzy pola.

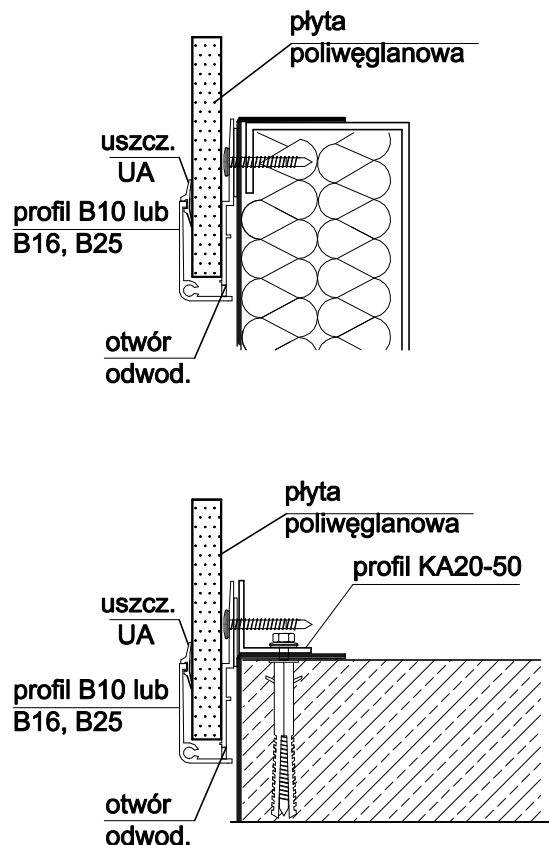

rys. 4 Przekrój alternatywny ścianki z zastosowaniem profilu B - część dolna.

spawane lub łączone
i podparte w kalenicy

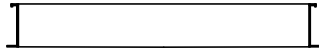

rys. 1 Element szczytowy podstawy prosty.



rys. 2 Element szczytowy podstawy dwuspadowy.

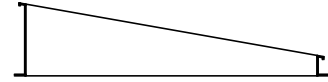

rys. 3 Element szczytowy podstawy jednospadowy.



rys. 4 Element szczytowy podstawy skośny.

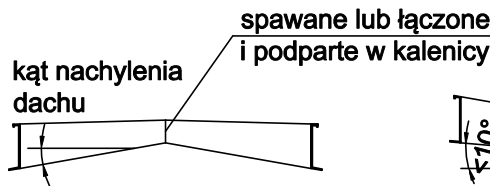

rys. 5 Element szczytowy podstawy wcięty.

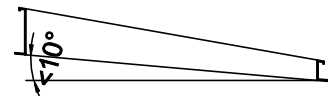

rys. 6 Element szczytowy podstawy zbieżny.

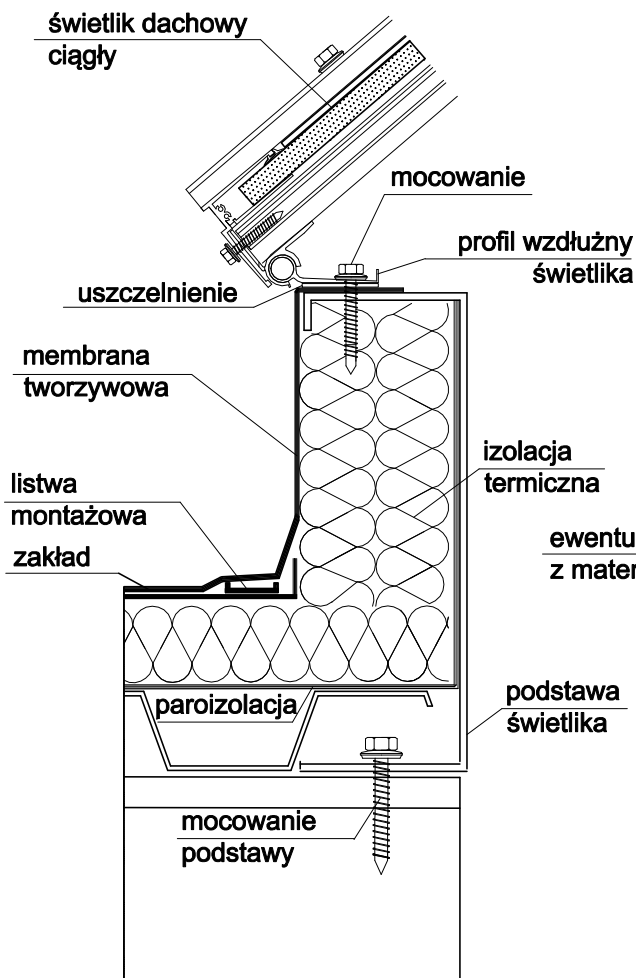

rys. 7 Przykładowy szczegół połączenia świetlika z hydroizolacją tworzywową.

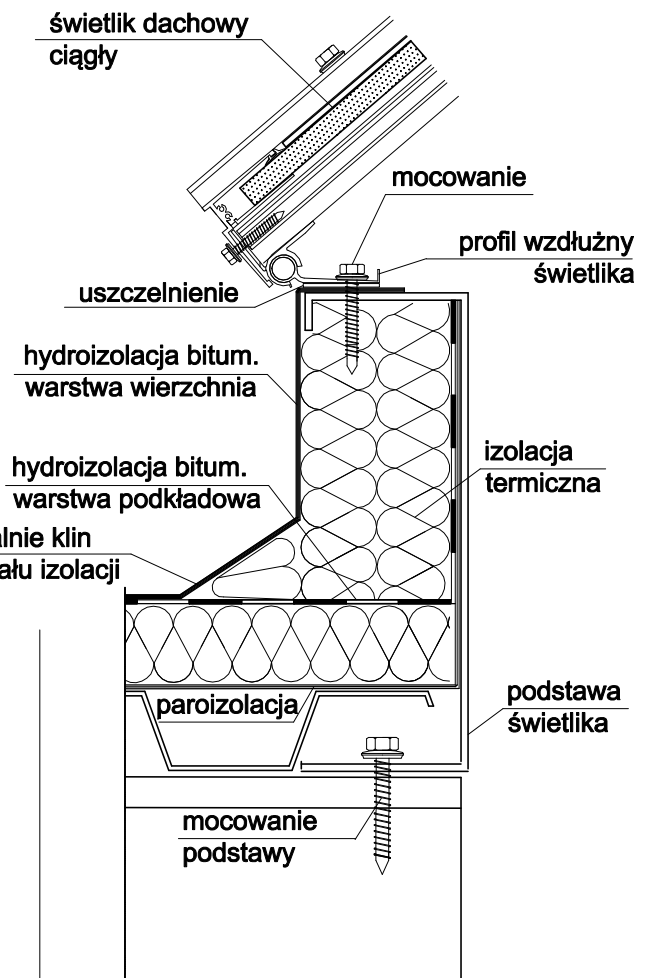

rys. 8 Przykładowy szczegół połączenia świetlika z hydroizolacją bitumiczną.

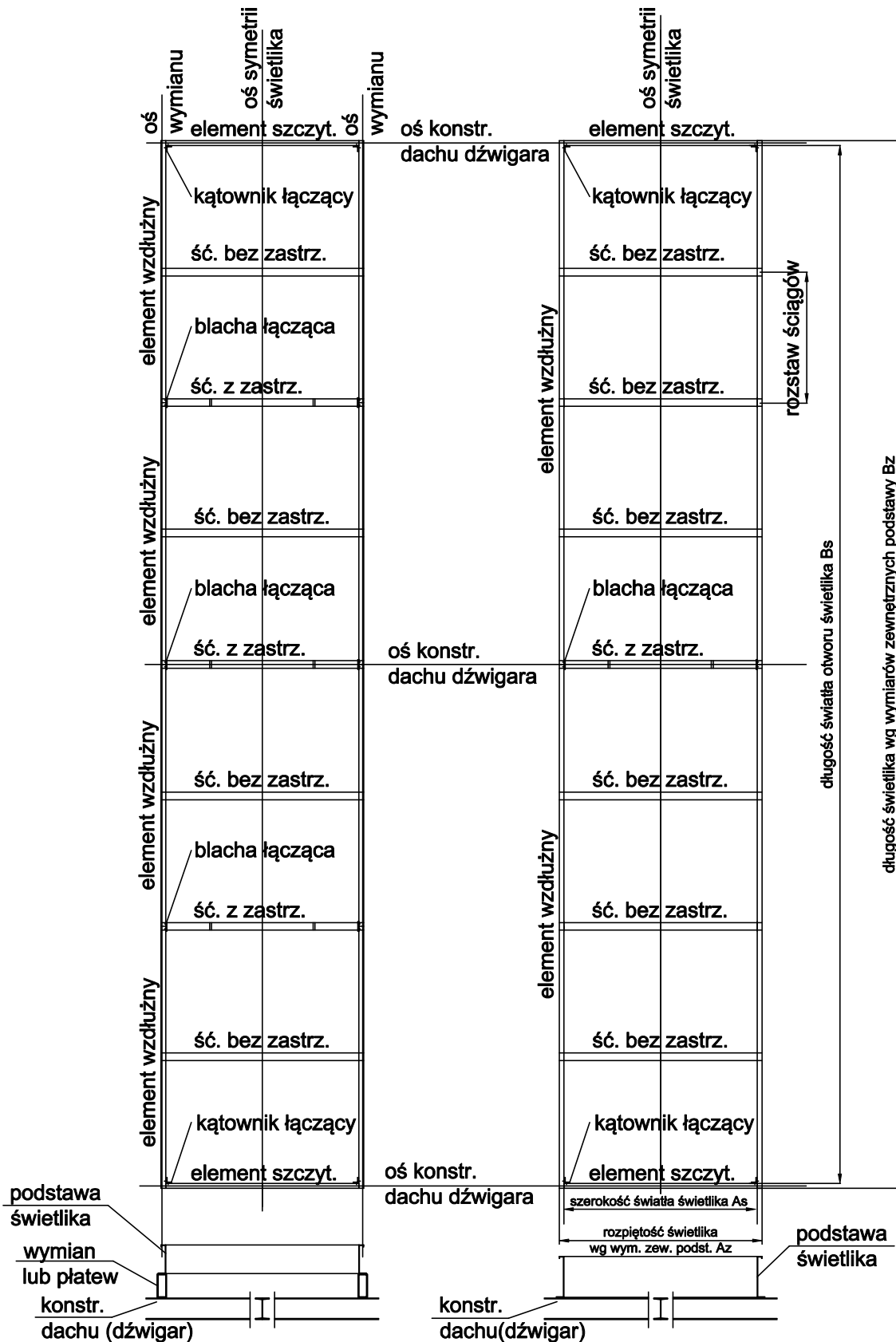

rys. 1 Schemat podstawy nasadowej.

rys. 2 Schemat podstawy samonośnej.

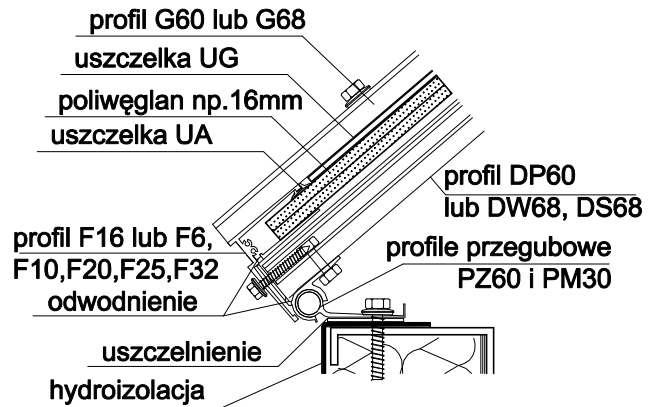
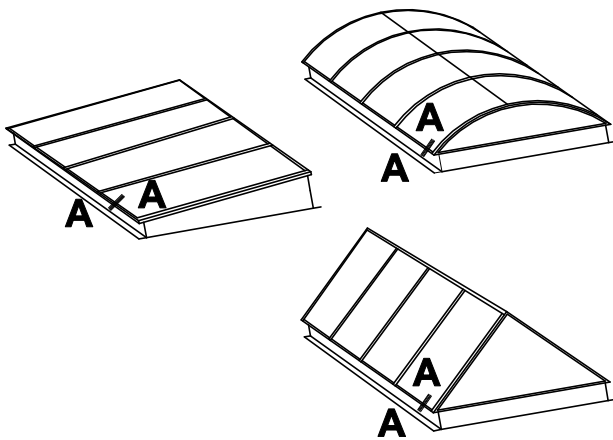

rys. 1 A-A świetlik C lub A.

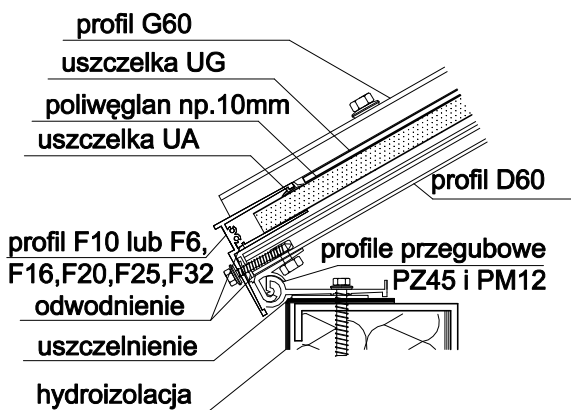

rys. 2 A-A świetlik M do rozpiętości 2,5m.

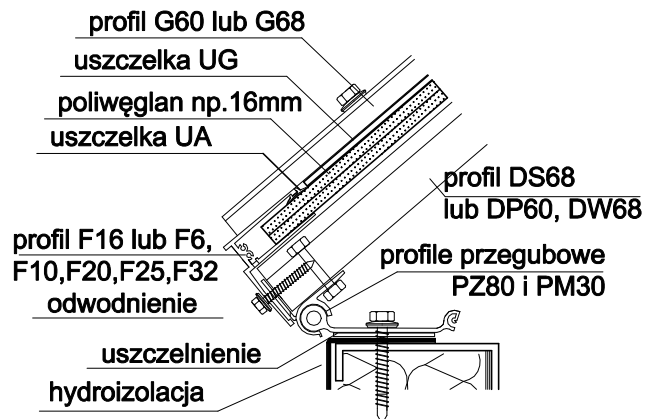

rys. 3 A-A świetlik C lub A.

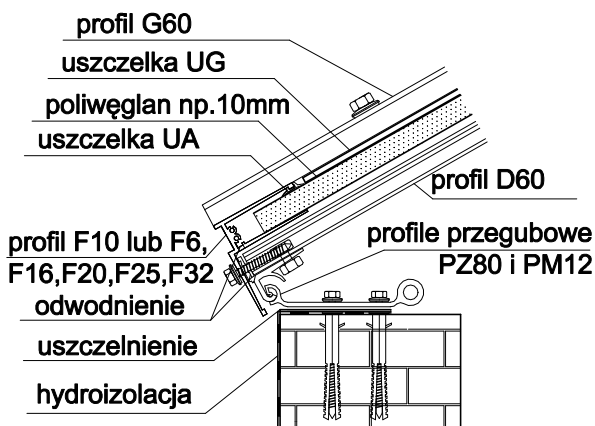

rys. 4 A-A świetlik M do rozpiętości 2,5m na wieńcu murowanym.

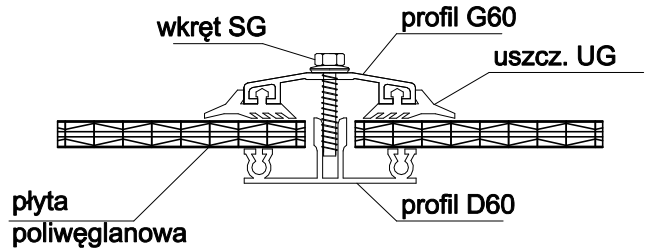
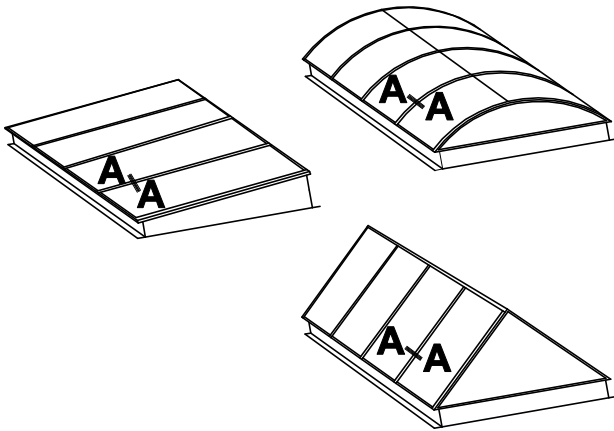

rys. 1 A-A świetlik M do rozpiętości 2,5m.

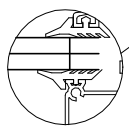

dopuszcza się możliwość stosowania uszczelki również z dołu płyty

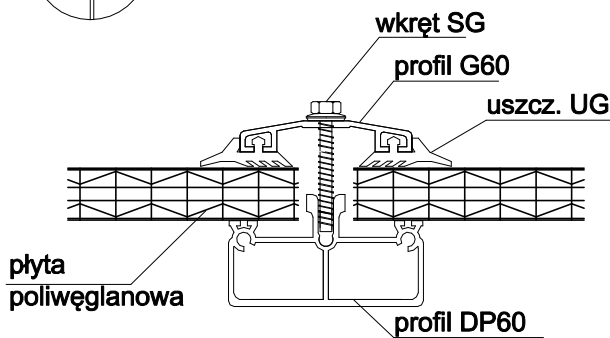

rys. 2 A-A świetlik C, A lub F.

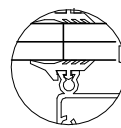

dopuszcza się możliwość stosowania uszczelki również z dołu płyty

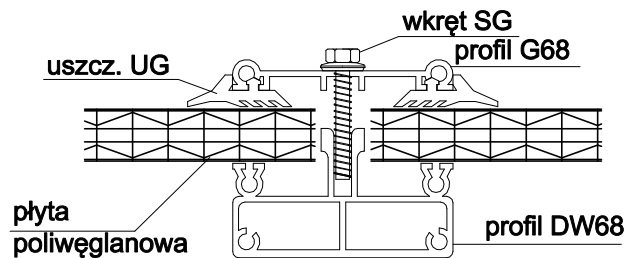

rys. 3 A-A świetlik C, A lub F.

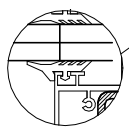

dopuszcza się możliwość stosowania uszczelki również z dołu płyty

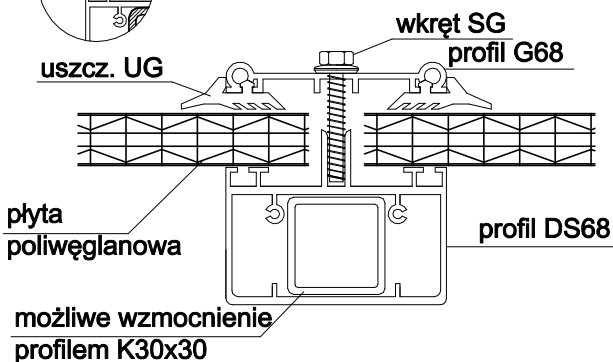

rys. 4 A-A świetlik C, A lub F.

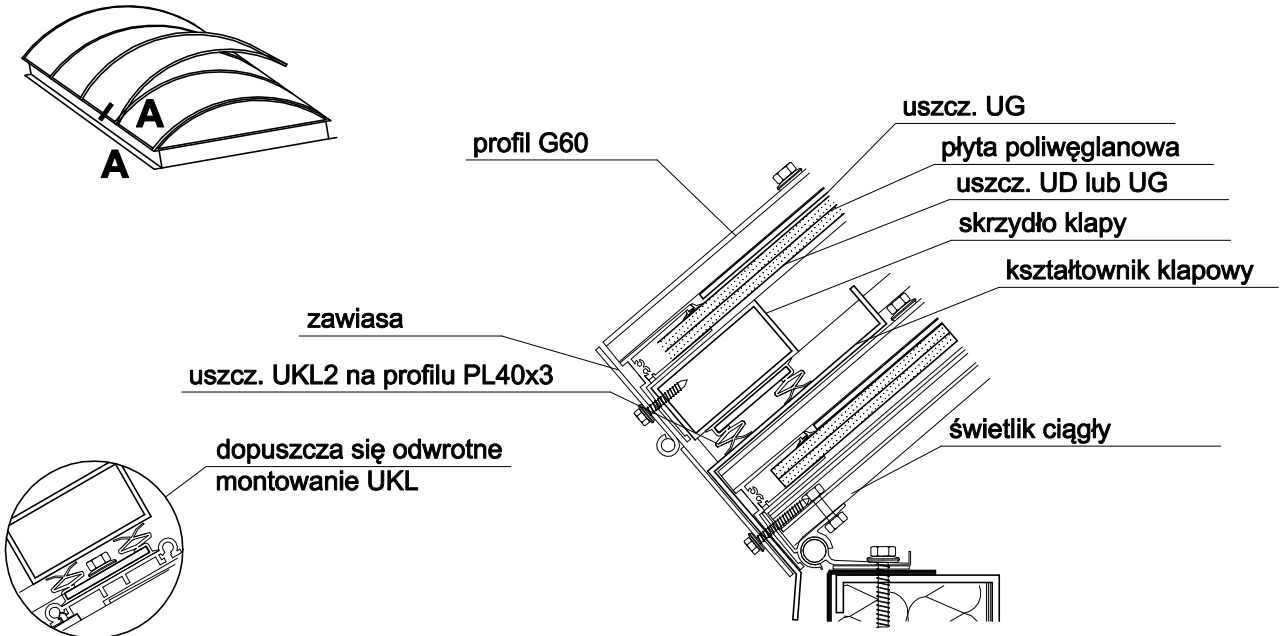

rys. 1 Przekrój A-A kłapy wentylacyjnej od strony zawias w świetliku C.

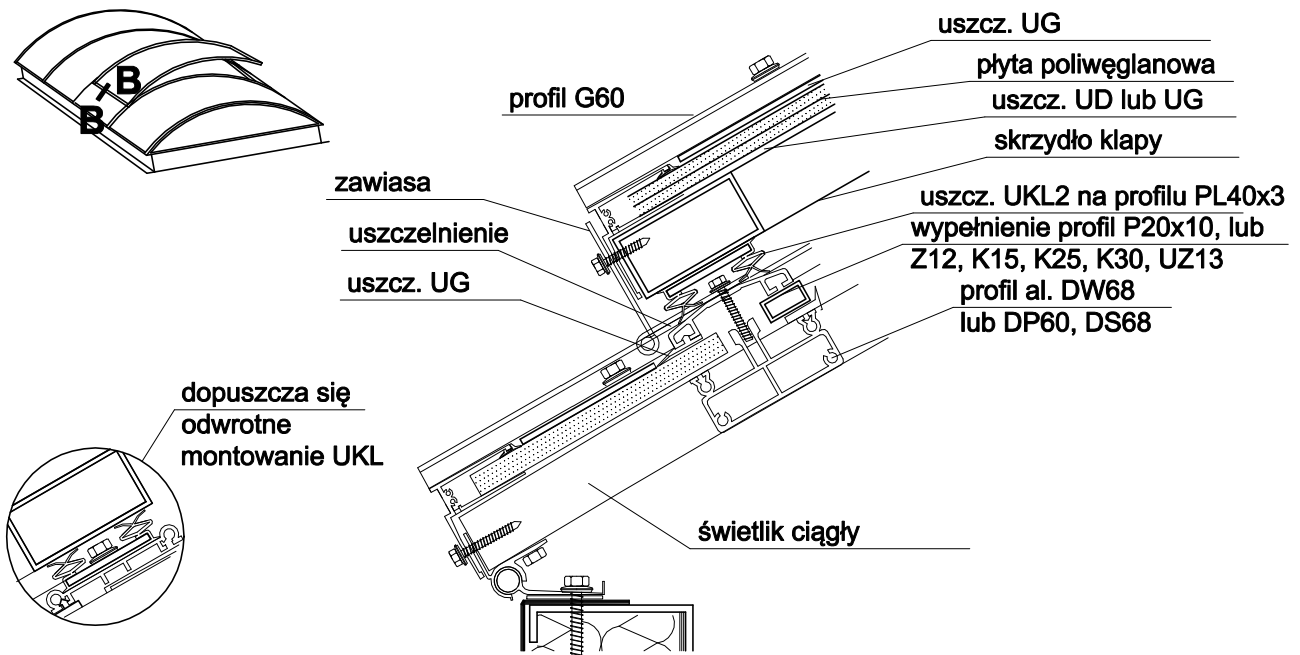

rys. 2 Przekrój B-B kłapy wentylacyjnej nakładkowej od strony zawias w świetliku C.

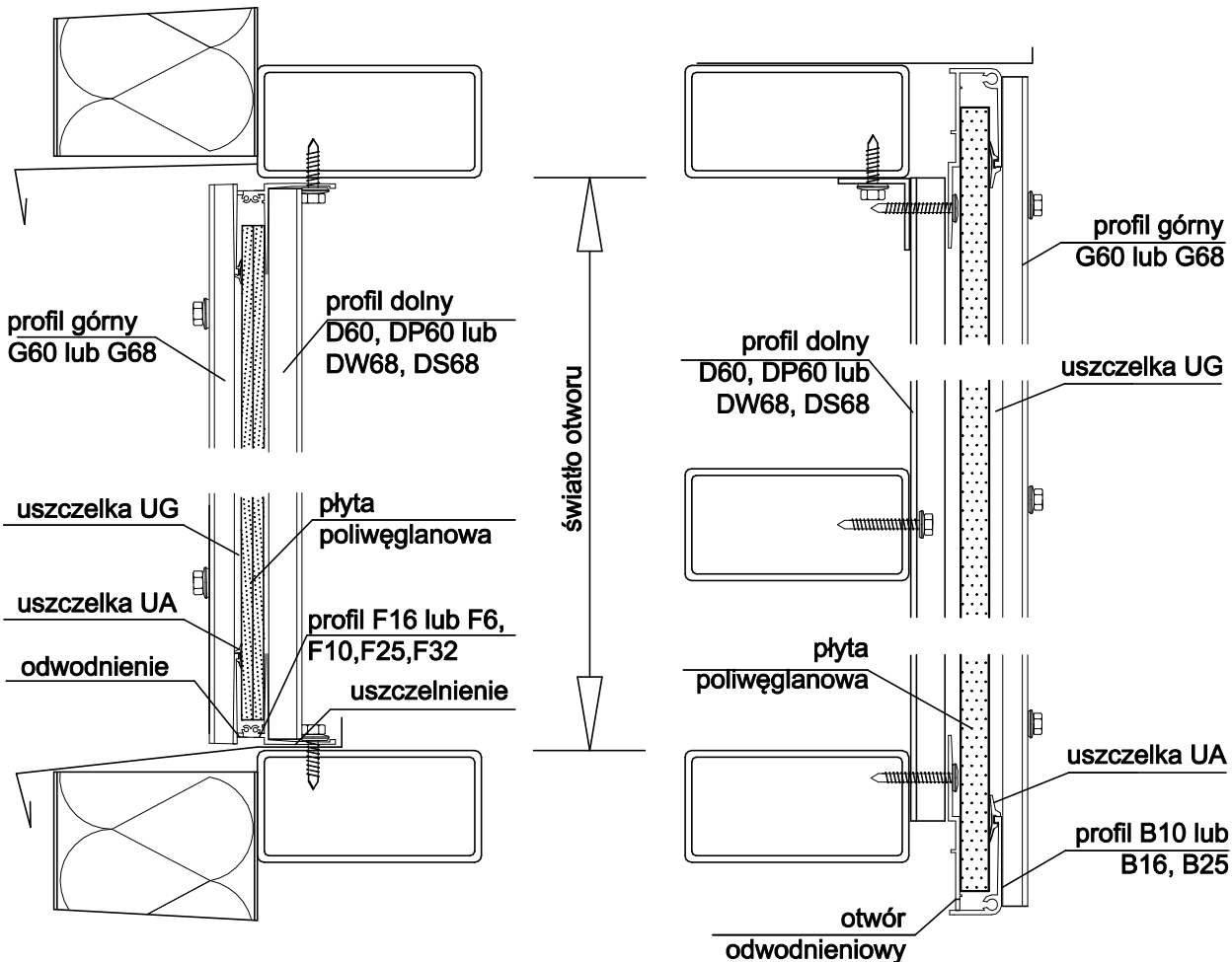

rys. 1 Przykładowe przekroje naświetla pionowego.

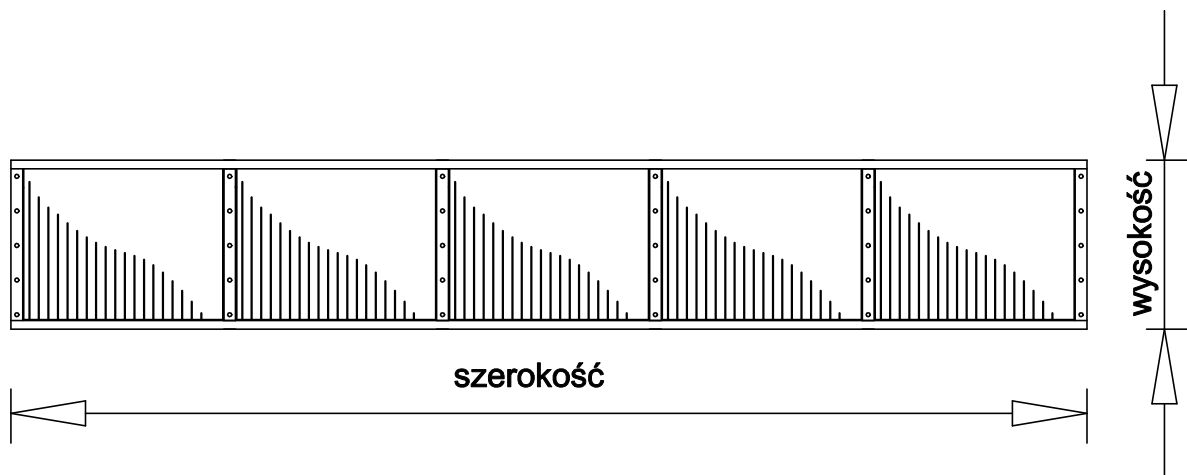

rys. 2 Widok naświetla pionowego.

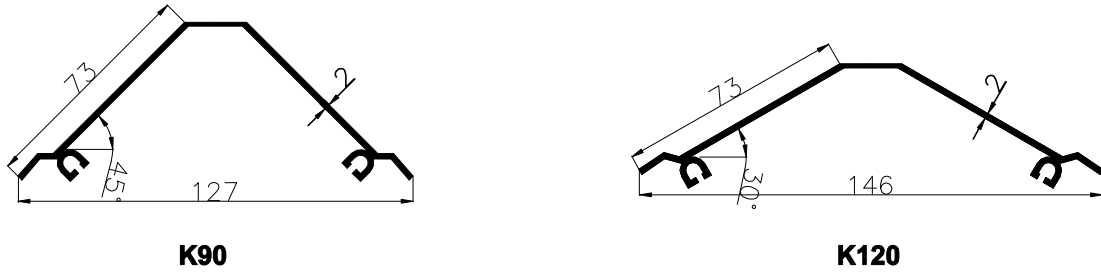

rys. 1 Wykaz profili kalenicowych.

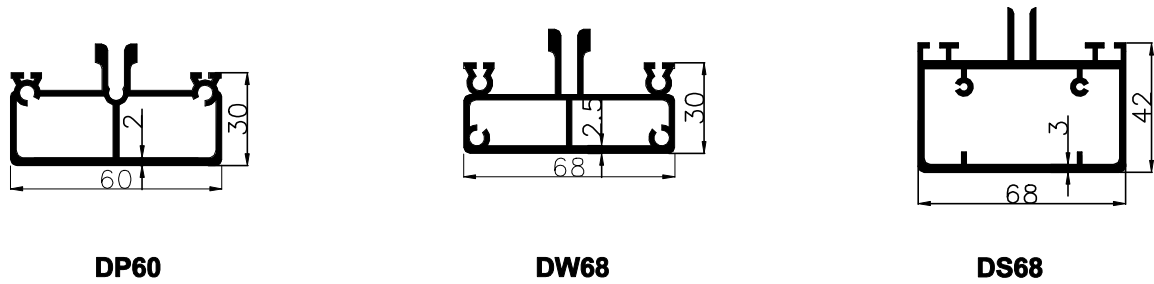

rys. 2 Wykaz profili dolnych.

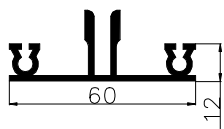

D60

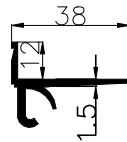

PM12

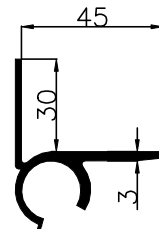

PM30

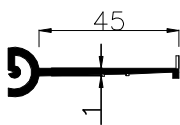

PZ45

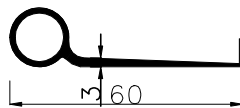

PZ60

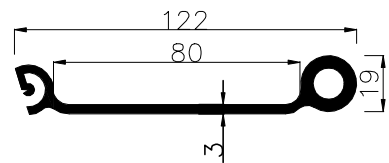

PZ80

rys. 5 Wykaz profili przegubowych.

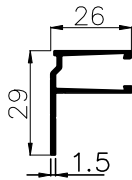

F6

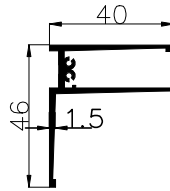

F10

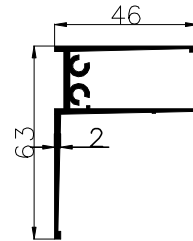

F16

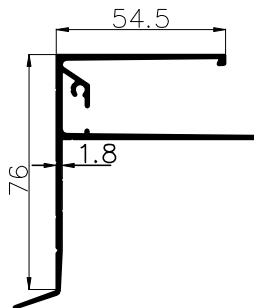

F20

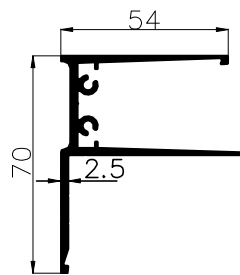

F25

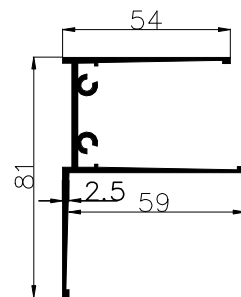

F32

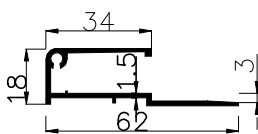

B10

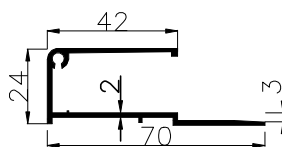

B16

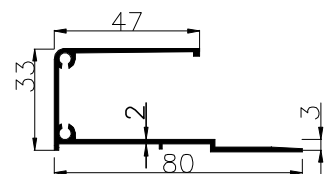

B25

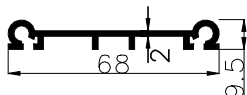

G68

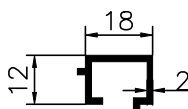

Z12

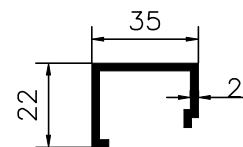

Z35



G60

rys. 1 Wykaz profili zamykających.

rys. 2 Wykaz profili górnych.

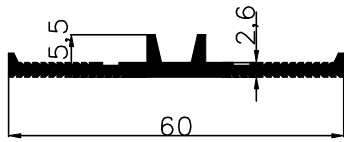

UD

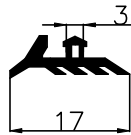

UG

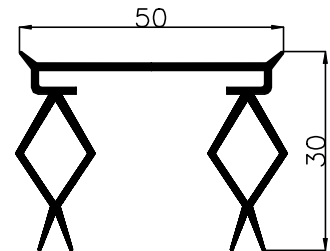

UKL2

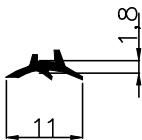

UA

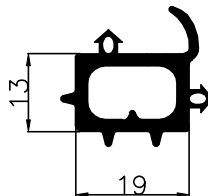

UZ13

rys. 1 Wykaz uszczelek.



rys. 2 Wkręt samogwintujący SG.



rys. 3 Wkręt samowierzący SW.



rys. 4 Podkładka stal - EPDM.

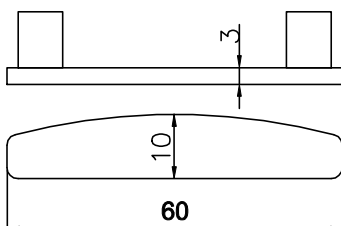

rys. 5 Zaślepka ZG60.



rys. 6 Kapturek maskujący.